

Pemanas udara panas Kit lab R & D jenis pembakar

LKABH-13AM + HCAFM + AS-1

Sterilisasi pemanasan dengan menyemprotkan udara bersuhu tinggi secara vertikal

Kedua tangan bebas dan Anda dapat menghidupkan dan mematikannya dengan saklar kaki.

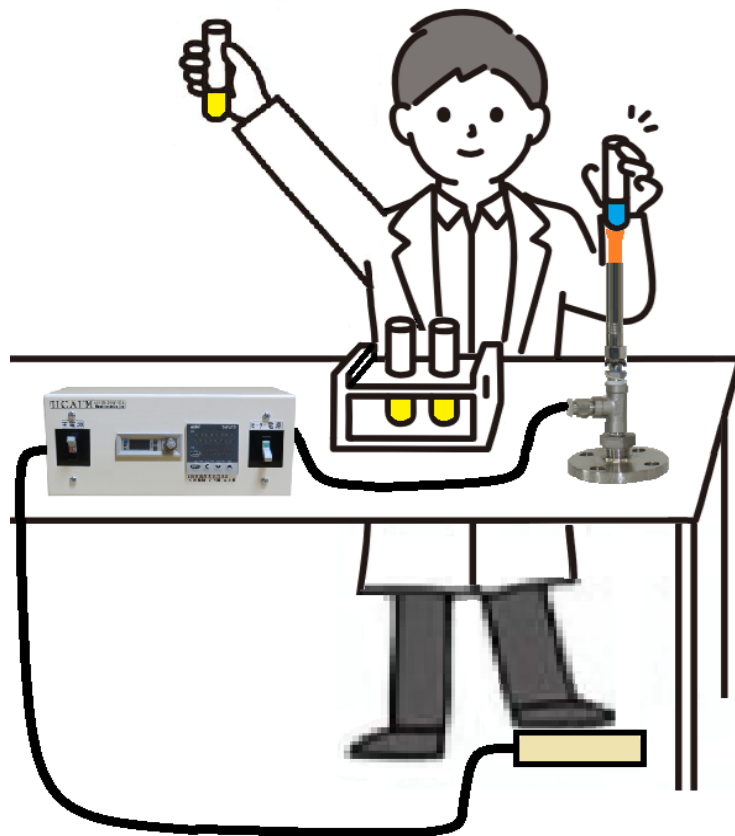

◆Fitur◆

- 1). Karena berbentuk kit, sterilisasi udara panas dapat dilakukan menggunakan udara pabrik, bukan menggunakan kompor gas.
- 2). Mengeluarkan udara panas bersuhu tinggi 600°C dalam waktu singkat.
- 3). Dapat dihidupkan dan dimatikan dengan saklar kaki.

Heat-tech

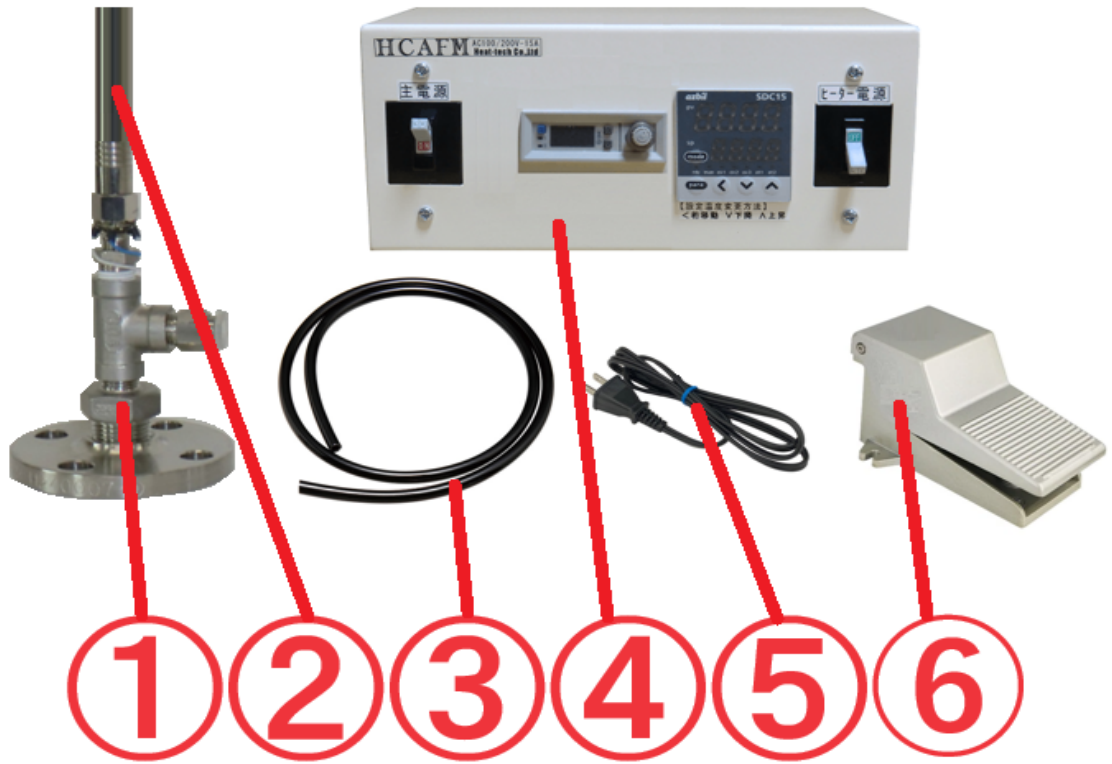

[Produk kemasan kit lab]

- ① Braket pemasangan dudukan vertikal pemanas udara panas
- ② Pemanas udara panas ABH-13AM/220V-350W/L57/K(dengan termokopel internal, kabel 1m)
- ③ $\Phi 8$ tabung uretan 1M
- ④ Pengontrol pemanas HCAFM
- ⑤ Kabel listrik
- ⑥ Konektor sekali sentuh untuk pemanas udara panas

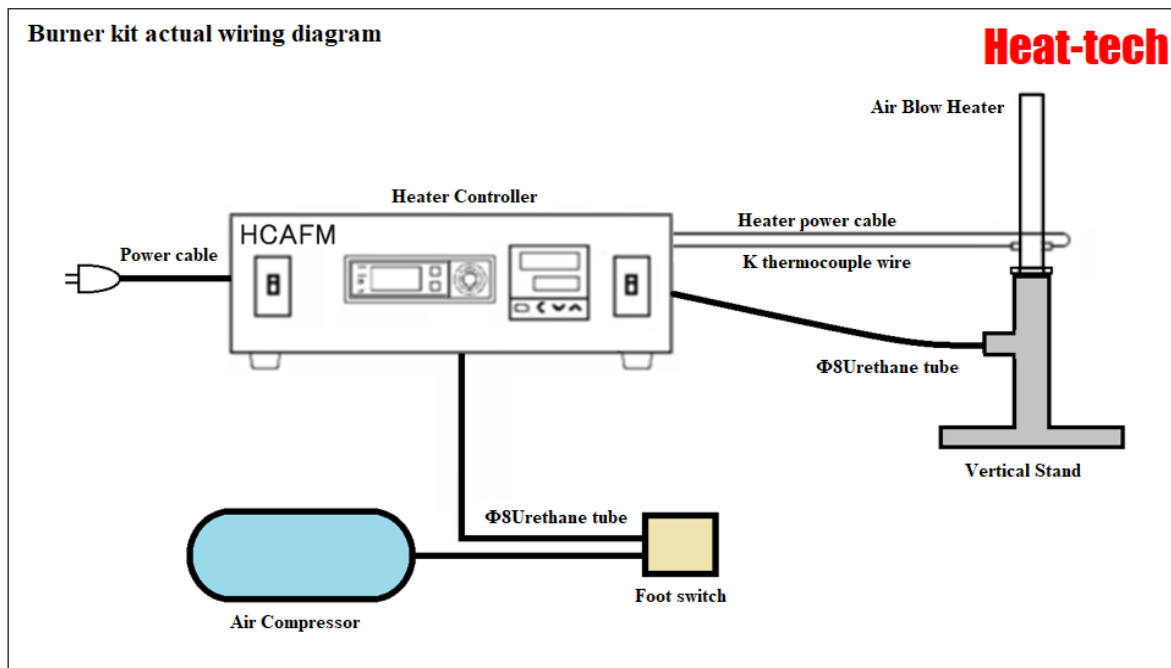

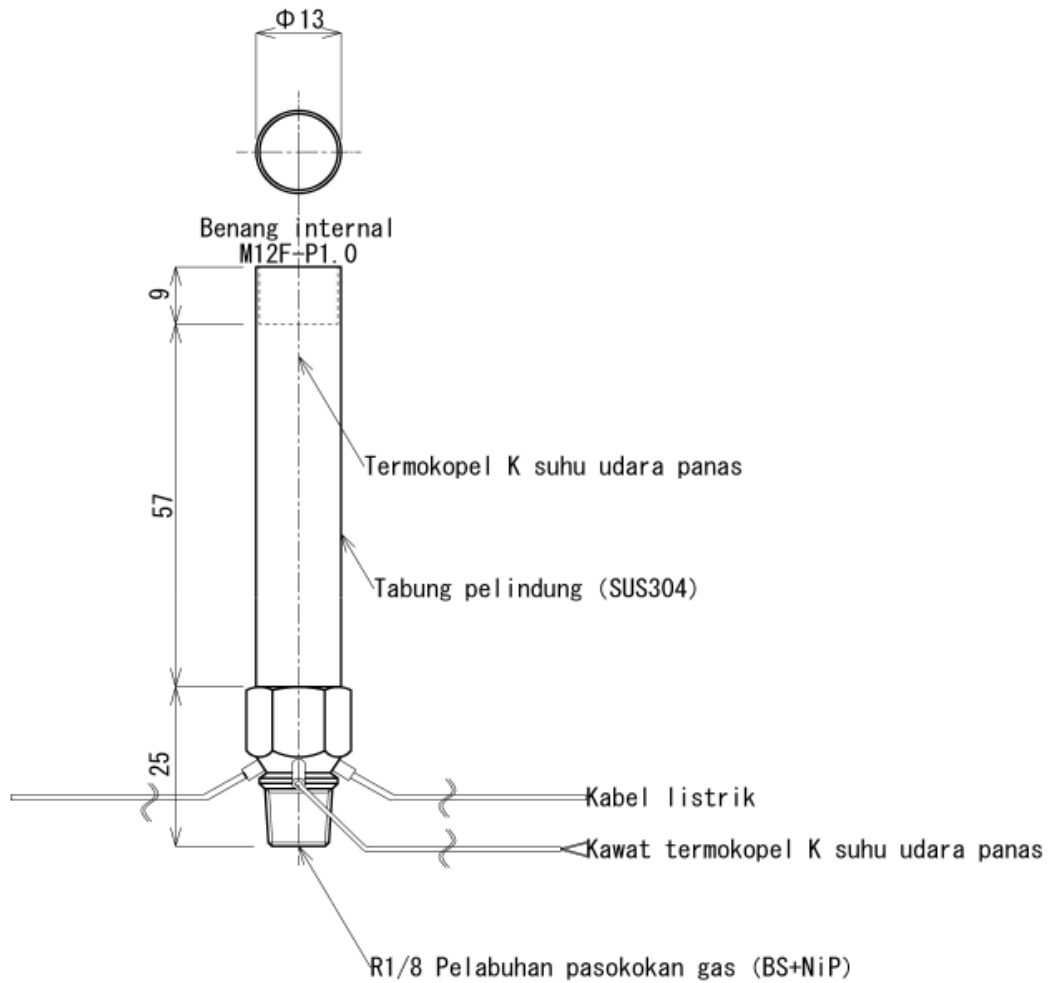

【Catatan】

- ① Resistensi tekanan adalah 0.3MPa
- ② Hapus tetesan air dari pasokan gas.
- ③ Jika gas suhu rendah disuplai tanpa dipanaskan, pemanas akan terbakar.

Daya listrik	350W
Voltase	220V
Model	ABH-13AM/220V-350W/L57/K
Nama Produk	Pemanas udara panas

Tanggal	Nomor gambar	Heat-tech Co.,Ltd.
2023. 03. 30	ABH-LK-I1	

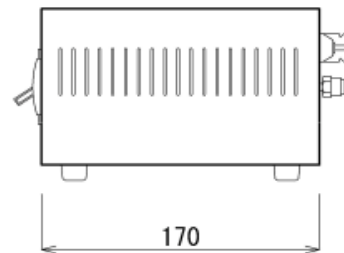
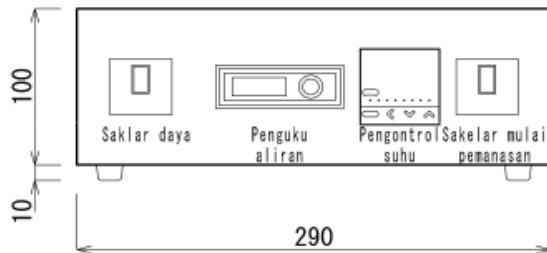
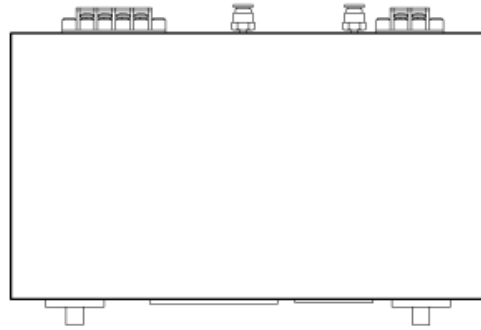

Metode kontrol	Kontrol PID pembagian waktu
Voltase	AC100V ~ 240V
Mengontrol arus	15A
Aliran gas	0 ~ 200L/min.
Model	HCAFM-15A-200L
Nama produk	Pengontrol pemanas Dengan pengatur suhu

Tanggal	Nomor gambar
2023. 03. 30	HCAFM-LK-11

Heat-tech Co.,Ltd.

Pemanasan suhu tinggi non-kontak

Heat-tech

HEAT-TECH CO., LTD.

<https://idn.heat-tech.biz/>

Aliansi Perangkat Medis Internasional IMDA

1-6-5 Minatojima Minamimachi Chuo-ku Kobe 650-0047 Jepang

TEL 078-945-7894 FAX 078-945-7895

E-mail info@heat-tech.biz